

PLATAFORMA ELEVADORA SOBRE MÁSTIL MAST CLIMBING WORK PLATFORM

GP30

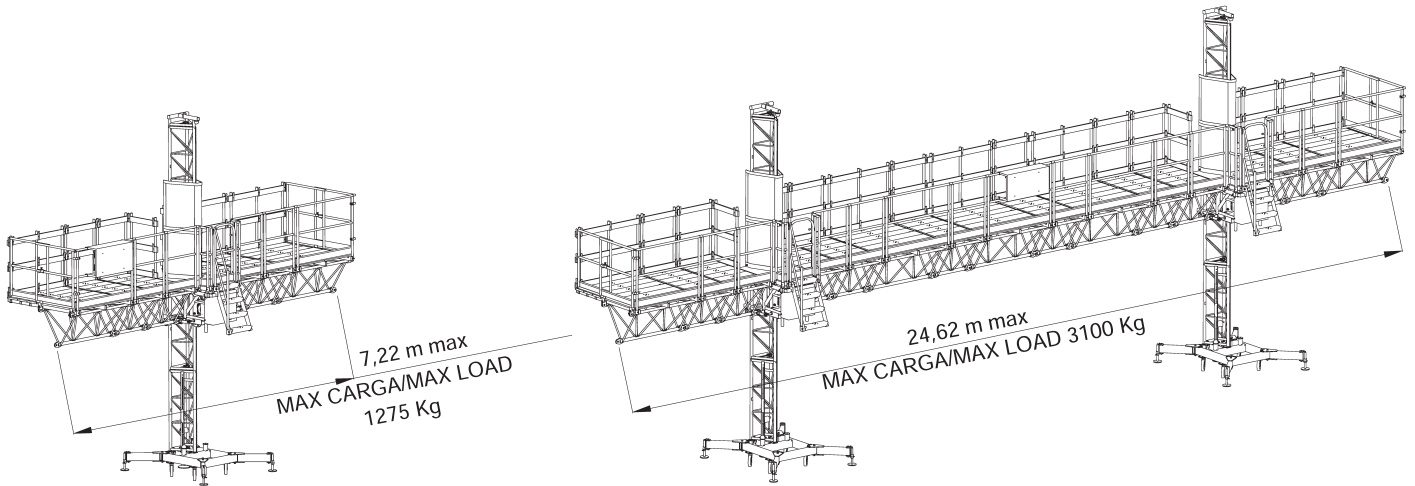

UNE-EN-1495
 Directivas de máquinas 89/392/CEE Machinery directives
 Directiva de baja tensión 73/23/CEE Low voltage directive
 Directiva de compatibilidad electromagnética 89/336 Electro magnetic compatibility directive
 Seguridad de las máquinas EN 292-1y2 Safety of machinery
 Seguridad de las máquinas. Equipo eléctrico EN 60204-1 Safety of machinery. Electrical equipment



CONFIGURACIONES BASE / BASE FRAME CONFIGURATION

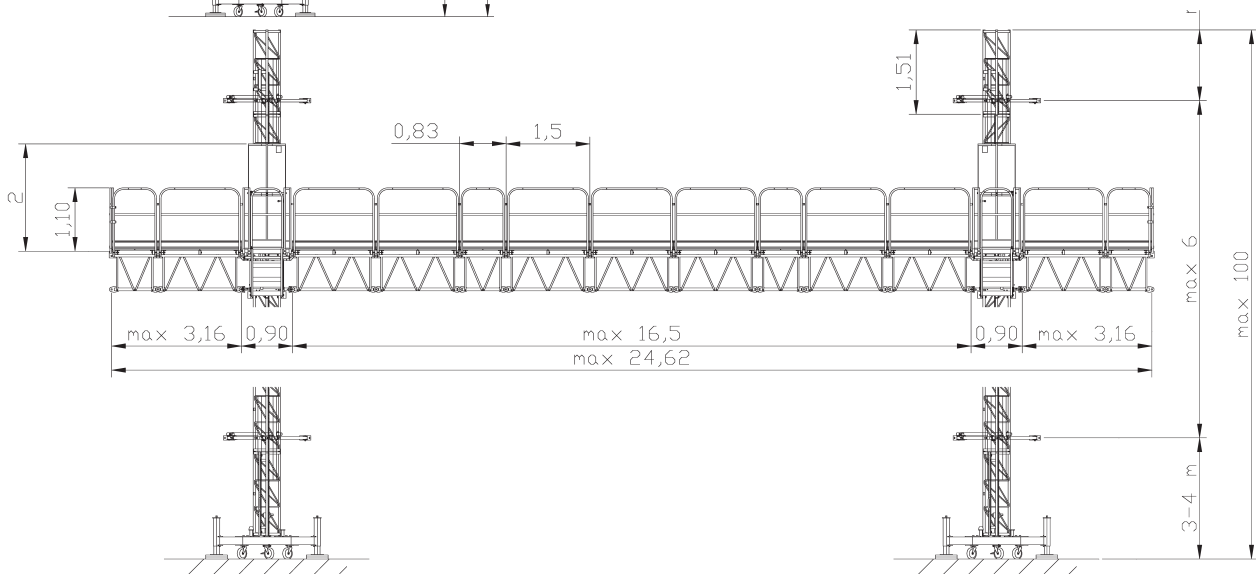
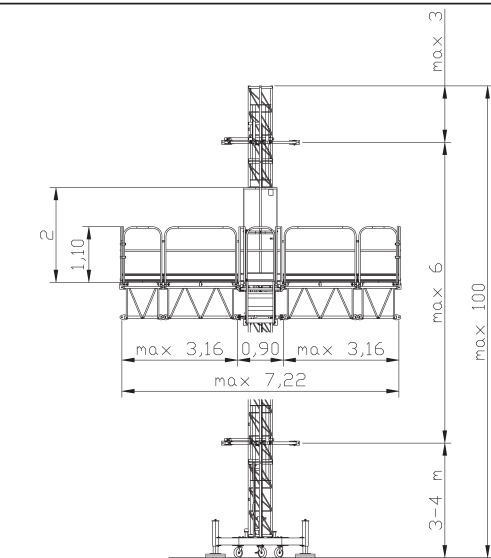
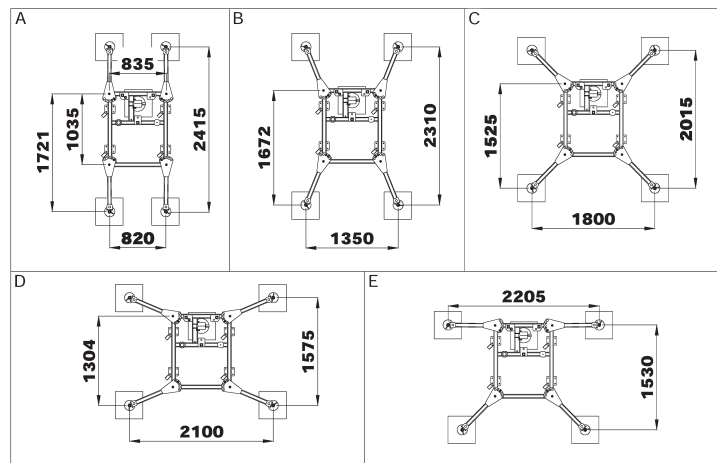

ELEVADORES GOIAN, S.L.

Fecha / Date. 8-11-05 - Reservado el derecho a modificaciones sin previo aviso / Subject to modification, without previous warning

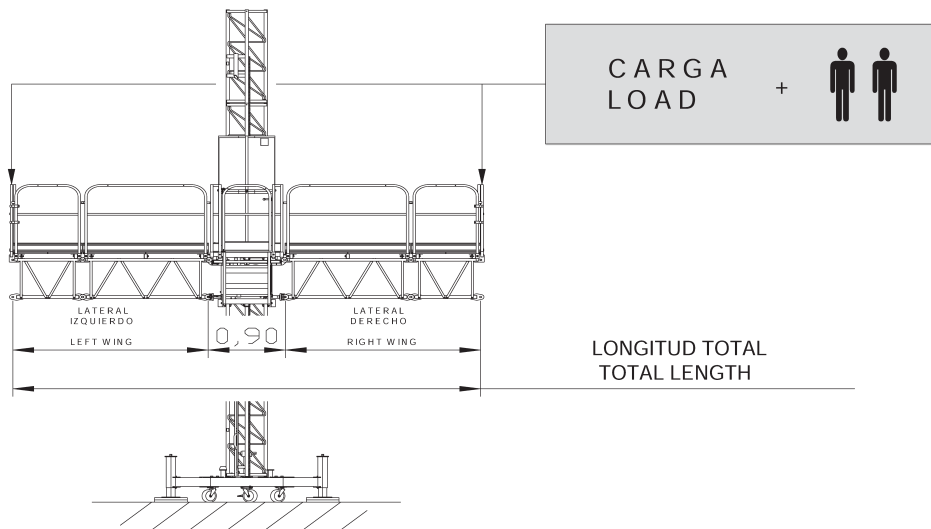

M	Monomástil / Single Mast			Máx. capacidad de carga Max. load capacity	
	Composición lateral izquierdo Left Wing Composition	Carro Drive Unit	Composición lateral derecho Right Wing Composition	CON EXTENSIONES WITH EXTENSIONS	SIN EXTENSIONES WITHOUT EXTENSIONS
2,56 m	1 x 0,83	0,90 m	1 x 0,83	1225 kg	1275 kg
3,9 m	1 x 1,5	0,90 m	1 x 1,5	1075 kg	1200 kg
5,56 m	1 x 0,83 + 1 x 1,5	0,90 m	1 x 0,83 + 1 x 1,5	900 kg	1075 kg
6,9 m	2 x 1,5 m	0,90 m	2 x 1,5 m	775 kg	1000 kg
7,22	2 x 0,83 + 1 x 1,5	0,90 m	2 x 0,83 + 1 x 1,5	750 kg	1000 kg

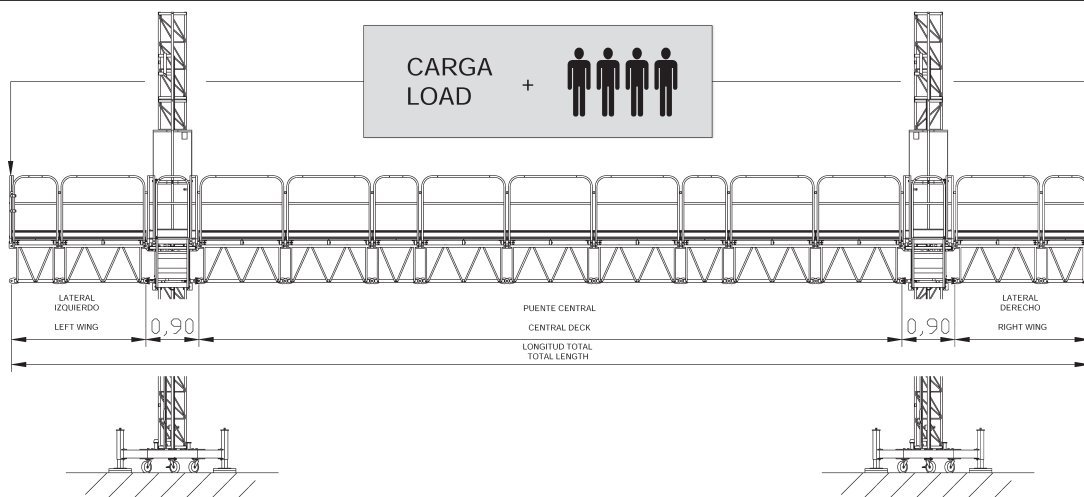

B	Bimástil / Twin Mast				Máx. capacidad de carga Max. load capacity	
	Composición lateral izquierdo Left Wing Composition	Carros Drive Units	Composición puente central Central deck Composition	Composición lateral derecho Right Wing Composition	CON EXTENSIONES WITH EXTENSIONS	SIN EXTENSIONES WITHOUT EXTENSIONS
7,96 m	1 x 0,83	2 x 0,90 m	3 x 1,5	1 x 0,83	2900 kg	3100 kg
10,80 m	1 x 1,5	2 x 0,90 m	4 x 1,5	1 x 1,5	2600 kg	2950 kg
13,80 m	1 x 1,5	2 x 0,90 m	6 x 1,5	1 x 1,5	2275 kg	2725 kg
18,30 m	2 x 1,5	2 x 0,90 m	7 x 1,5	2 x 1,5	1800 kg	2425 kg
20,12 m	2 x 1,5	2 x 0,90 m	6 x 1,5 + 4 x 0,83	2 x 1,5	1650 kg	2325 kg
22,96 m	1 x 1,5 + 1 x 0,83	2 x 0,90 m	11 x 1,5	1 x 1,5 + 1 x 0,83	1325 kg	2125 kg
24,62 m	1 x 1,5 + 2 x 0,83	2 x 0,90 m	11 x 1,5	1 x 1,5 + 2 x 0,83	1150 kg	2000 kg

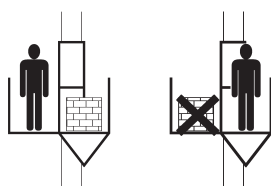

- ⚠ La carga tiene que estar repartida a lo largo de la plataforma y nunca en la zonas de las extensiones.
- ⚠ The load must be evenly distributed on the platform deck and never on the extension area.

		MONOMASTIL SINGLE MAST	BIMASTIL TWIN MAST
Longitud máxima de la plataforma	Maximum platform length	7,22 m [*]	24.62 m [*]
Longitud mínima de la plataforma	Minimum platform length	2,56m	6,30 m
Longitud máxima puente central	Central deck maximum length	-	17,40 m
Anchura de la plataforma	Platform width	1,0 m	
Anchura máxima extensión telescópica	Maximum telescopic extension width	1 m / 1,5 m [*]	
Altura máxima autoestable	Maximum freestanding height	6 m	
Altura máxima con anclajes	Maximum anchored height	100 m [*]	
Distancia entre anclajes	Distance between anchors	6 m [*]	
Velocidad de elevación	Lifting speed	6 m/min [*]	
Altura mínima para el transporte	Lowest transport height	2,45 m	
Longitud del módulo plataforma	Deck module length	1,5 m / 0,83 m	
Número máximo de personas	Maximum number of persons	2 [*]	4 [*]
Velocidad máx. del viento anclada en servicio	Maximum allowed wind speed during service. Anchored	55 km/h [*]	
Módulo de mástil	Mast section	1,5 m	
DATOS ELECTRICOS/ELECTRICAL DATA			
Potencia de motores de elevación MONOFÁSICA	Lifting motors power SINGLE-PHASE	2 x 1,1 kW	4 x 1,1 kW
Potencia de motores de elevación TRIFÁSICA	Lifting motors power THREE-PHASE	2 x 1,5 kW	4 x 1,5 kW
Conexión eléctrica MONOFÁSICA	Input power range SINGLE-PHASE	230V (±5% / 50Hz / 1 ph. + N + T)	
Conexión eléctrica TRIFÁSICA	Input power range THREE-PHASE	400V (±5% / 50Hz / 1 ph. + N + T)	
Potencia requerida MONOFÁSICA	Power supply SINGLE-PHASE	3 kW	6 kW
Potencia requerida TRIFÁSICA	Power supply THREE-PHASE	4 kW	8 kW
Potencia absorbida MONOFÁSICA	Power consumption SINGLE-PHASE	3,5 kVA	7 kVA
Potencia absorbida TRIFÁSICA	Power consumption THREE-PHASE	5 kVA	10 kVA
Tensión de maniobra	Control Voltage	48 VAC	
Intensidad nominal MONOFÁSICA	Nominal current SINGLE-PHASE	16 A	32 A
Intensidad nominal TRIFÁSICA	Nominal current THREE-PHASE	7,5 A	15 A
Intensidad máx. arranque MONOFÁSICA	Max starting current SINGLE-PHASE	65 A	130 A
Intensidad máx. arranque TRIFÁSICA	Max starting current THREE-PHASE	37,5 A	75 A
Protección diferencial / Magneto-térmico MONOFÁSICA	Protection differential / Magneto-thermic SINGLE-PHASE	300 mA-25 A / 32A	300 mA-40 A / 50A
Protección diferencial / Magneto-térmico TRIFÁSICA	Protection differential / Magneto-thermic THREE-PHASE	300 mA-25 A / 10A	300 mA-25 A / 20A
Toma para útiles manuales	Outlet for hand tool	230V—16 A - 50 Hz - 1 ph+N+T	
Sección manguera (hasta 30 m) MONOFÁSICA	Cable section (up to 30m) SINGLE-PHASE	3 x 10 mm ²	
Sección manguera (hasta 30 m) TRIFÁSICA	Cable section (up to 30m) THREE-PHASE	5 x 6 mm ²	
Potencia generador MONOFÁSICA	Power generator SINGLE-PHASE	20 kVA	40 kVA
Potencia generador TRIFÁSICA	Power generator THREE-PHASE	25 kVA	50 kVA

[*] Para valores superiores consultar a / For higher values please contact ELEVADORES GOIAN S.L.

DISPOSITIVOS DE SEGURIDAD / SAFETY FEATURES

Dos motorreductores por mástil con freno electromecánico	Two geared motors per mast with electromechanical brake
Dos frenos centrífugos paracaídas de emergencia	Overspeed emergency brakes
Sistema de nivelación horizontal automática	Automatic horizontal regulation system
Parada de emergencia	Emergency stop
Sistema de validación de maniobra	Manoeuvre validating system
Control de fases	Phase control
Descenso manual de emergencia	Emergency manual descending
Puertas de acceso con enclavamiento eléctrico	Access doors with closed limit switch
Protector de mástil	Mast protector
Finales de carrera para límites de recorrido superior e inferior	Limit switches for maximum and minimum height
Detector de presencia de cremallera	Rack detector limit switch
Amortiguadores en la base y en la punta del mástil	Shock absorbers at the base and at the top of the mast
Señal acústica de maniobra	Manoeuvre acoustic signal
Piso antideslizante	Non sliding floor
Sistema de nivelación de base	Base level control system
Cuadro eléctrico de baja tensión	Low voltage panel
Tope mecánico límite superior	Mechanical stop at the top of the last mast
Piso extensión antideslizantes y con doble sujeción	Telescopic extension with non sliding floor and double fixing system
Tensión de maniobra 24V AC	Control voltage 24V AC
Carcasa protección grupos motrices	Motor protection cover plate

DENOMINACION / DESCRIPTION		L (mm)	A (mm)	H (mm)	P / W (kg)
Grupo motor HG / HG Drive unit		1100	1300	2450	700
Escalera de acceso / Access ladder		647	798	859	18
Barandilla lateral telescópica / Telescopic lateral guard-rail		960	66	1254	23
Armario eléctrico / Electric control cupboard Sujeción manguera / Cable fixing Manguera eléctrica 50 m / Electric cable 50 m		960	276,5	509	36 0,9 36
Módulo plataforma 1,5 m- suelo metal / 1.5 m metallic deck module Módulo plataforma 0,83 m- suelo metal / 0,83 m metallic deck module		1575 905	1033 1033	775 775	85 53
Barandilla 1,5 m / 1,5 m Guard-rail Barandilla 0,83 m / 0,83 Guard-rail		1490 820	50 50	1235 1235	12 8
Mástil triangular 1,5 m / 1.5 m triangular mast section		440	490	1508	45
Arrostramiento / Wall tie		Min. 300 Max. 1300	Min. 250 Max. 1500	-	44
Extensión 0,75m / 0,75 m extension Extensión 1,0 m / 1.0 m extension		1070 1405	70 70	30 30	5 12
Piso extensión 1,5 x 0,25 / 1.5 x 0.25 floor extension Piso extensión 0,83 x 0,25 / 0.83 x 0.25 floor extension Tope piso extensión / Floor extension stop		1487 817 60	247 247 40	98 98 105	6 4 0,3
Piso extensión 1,5 x 1 / 1.5 x 1 floor extension Piso extensión 0,83 x 1 / 0.83 x 1 floor extension		1487 817	1018 1018	108 108	22 13

CONFIGURACIONES DE TRANSPORTE / TRANSPORT CONFIGURATION

Carga en camión de una plataforma GP30 de 25 m de longitud y 30 m de altura. / Truck load for a GP30, length 25 m, height 30 m.

		1600 mm.	1600 mm.	1600 mm.	1600 mm.	1600 mm.	1600 mm.	1600 mm.	2300 mm		
2441 mm.	1220 mm.	Grupo Motor Drive Unit 2	28 mástiles mast sections	28 mástiles mast sections	28 mástiles mast sections	8 plat. 1500	8 plat. 1500	14 mástiles / masts + 4 plat. 830	Paquetería Parceling + Escalera / Ladder	Suelos de chapa Metalic floors	Arrostramientos Tie bracks
	1220 mm.	Grupo Motor Drive Unit 1									

Transporte por contenedor / Transport by container

GP30	Configuración Plataforma / Platform configuration									
	L=10 m H= 20 m	L=10 m H= 30 m	L=10 m H= 40 m	L=10 m H= 50 m	L=10 m H= 100 m	L=20 m H= 20 m	L=20 m H= 30 m	L=30 m H= 40 m	L=30 m H= 50 m	L=30 m H= 100 m
Nº Cntr. 20' BOX	1	1	1	1	-	-	-	-	-	1
Nº Cntr. 40' High Cube	-	-	-	-	1	1	1	1	1	1



ELEVADORES GOIAN, S.L.
Pol. Zuberreka 31-34
LAZKAO (Gipuzkoa)
ESPAÑA-SPAIN

P.O. Box: Apartado 1
20.210 LAZKAO
Tel.: +34 902 - 365 284
Fax: +34 943 - 164 726
E-mail: goian@goian.com
http://www.goian.com

DELEGACION/DELEGATION: